

平素より格別のご愛顧を賜り、誠にありがとうございます。

さて、このたび弊社では、下記のブランクキー新番を発売する運びとなりました。

つきましては、ブランクキーカタログ貼り付け用図面を添付いたしますので、ご高覧の上恐れ入りますが、お手元のカタログ\*への貼り付けをお願いいたします。

ご不明な点などございましたら、ご遠慮なくお問い合わせください。

**\*貼り付け対象カタログ : BLUE LINE version2  
: BLUE LINE version3**

※上記以外のカタログは、貼り付けページがございません。  
別途保管いただきますようお願いいたします。

**品番:CF-16**

**ブランド名:GOAL**

**2020年8月5日(水)発売予定**

商品情報	
材質/表面処理	真鍮/ニッケルメッキ
ブランド名	GOAL
用途	玄関
鍵足寸法(L1)	29.2mm
鍵足幅(W)	8.60mm
鍵足厚み(T)	2.40mm
パイプへのセット	ストップパー合せ
使用する カッター・トレーサー	T/F 1
自社品番	CF-16
他社品番	F109・VD109

**CF-16**

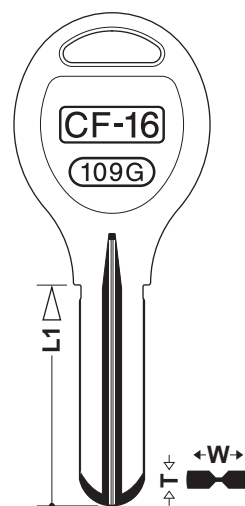

**CF-16**  
GOAL

GOAL



L1 29.2 W 8.60 T 2.40

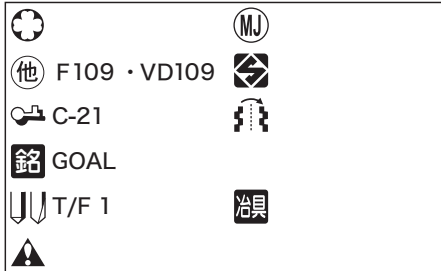

代用品番

**C-21**

株式会社 **クローバー**

↑貼り付けページ : 66 (version2)  
: 64 (version3)

CF-16	F109 VD109	GOAL	66
-------	------------	------	----

↑貼り付けページ : N-14(version2)

CF-16	F109 VD109	GOAL	64
-------	------------	------	----

↑貼り付けページ : N-11(version3)

**お問い合わせ先**

株式会社 **クローバー**



**0120-13-2111**

〒561-0807 大阪府豊中市原田中1-2-40  
TEL 06-6844-2111(代)  
ホームページ <http://www.cloverkey.co.jp/>

平素より格別のご愛顧を賜り、誠にありがとうございます。

さて、このたび弊社では、下記のブランクキー新番を発売する運びとなりました。

つきましては、ブランクキーカタログ貼り付け用図面を添付いたしますので、ご高覧の上恐れ入りますが、お手元のカタログ\*への貼り付けをお願いいたします。

ご不明な点などございましたら、ご遠慮なくお問い合わせください。

**\*貼り付け対象カタログ : BLUE LINE version2  
: BLUE LINE version3**

※上記以外のカタログは、貼り付けページがございません。  
別途保管いただきますようお願いいたします。

**品番:CF-17**  
**ブランド名:GOAL**  
**2020年8月5日(水)発売予定**

商品情報	
材質/表面処理	真鍮/ニッケルメッキ
ブランド名	GOAL
用途	玄関
鍵足寸法(L1)	16.4mm
鍵足幅(W)	8.60mm
鍵足厚み(T)	2.40mm
バイスへのセット	ストップパー合せ
使用する カッター・トレーサー	T/F 1
自社品番	CF-17
他社品番	F116・VD116

## CF-17

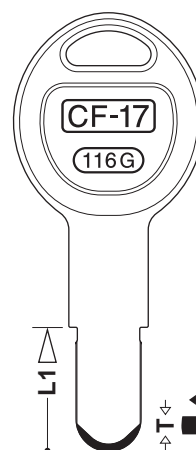

## CF-17

GOAL



L1 16.4 W 8.60 T 2.40

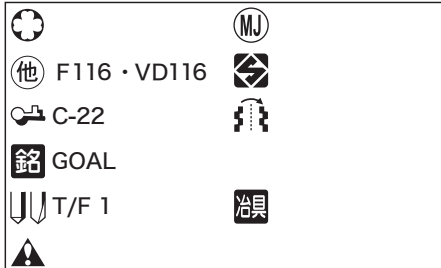

代用品番

C-22

株式会社 **クローバー**

↑貼り付けページ : 67 (version2)  
: 64 (version3)

CF-17	F116 VD116	GOAL	67
-------	------------	------	----

↑貼り付けページ : N-14(version2)

CF-17	F116 VD116	GOAL	64
-------	------------	------	----

↑貼り付けページ : N-11(version3)

### お問い合わせ先

株式会社 **クローバー**



0120-13-2111

〒561-0807 大阪府豊中市原田中1-2-40  
TEL 06-6844-2111(代)  
ホームページ <http://www.cloverkey.co.jp/>

平素より格別のご愛顧を賜り、誠にありがとうございます。

さて、このたび弊社では、下記のブランクキー新番を発売する運びとなりました。

つきましては、ブランクキーカタログ貼り付け用図面を添付いたしますので、ご高覧の上恐れ入りますが、お手元のカタログ\*への貼り付けをお願いいたします。

ご不明な点などございましたら、ご遠慮なくお問い合わせください。

**\*貼り付け対象カタログ : BLUE LINE version2  
: BLUE LINE version3**

※上記以外のカタログは、貼り付けページがございません。  
別途保管いただきますようお願いいたします。

**品番:CF-18**

**ブランド名:KABA・MIWA**

**2020年8月5日(水)発売予定**

商品情報	
材質/表面処理	真鍮/ニッケルメッキ
ブランド名	KABA・MIWA
用途	玄関
鍵足寸法(L1)	27.0mm
鍵足幅(W)	8.00mm
鍵足厚み(T)	2.50mm
バイスへのセット	ストッパー合せ
使用する カッター・トレーサー	T/F JN
自社品番	CF-18
他社品番	F111・VD111

**CF-18**

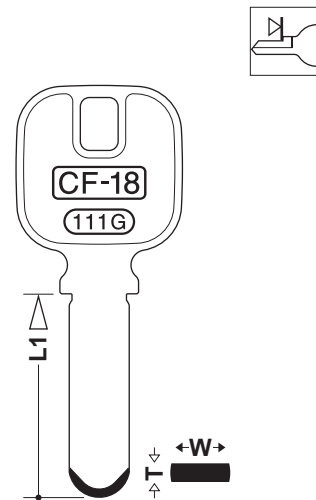

**CF-18**

KABA・MIWA



L1 27.0 W 8.00 T 2.50

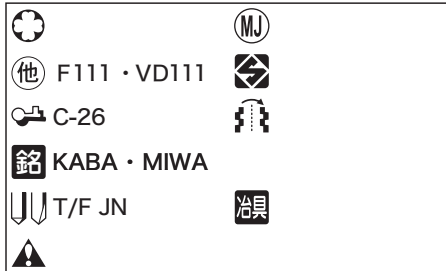

代用品番

**C-26**

株式会社 **クローバー**

↑貼り付けページ : **67 (version2)**  
: **64 (version3)**

<b>CF-18</b>		F111 VD111			KABA・MIWA	<b>67</b>
--------------	--	------------	--	--	-----------	-----------

↑貼り付けページ : **N-14(version2)**

<b>CF-18</b>		F111 VD111			KABA・MIWA	<b>64</b>
--------------	--	------------	--	--	-----------	-----------

↑貼り付けページ : **N-11(version3)**

**お問い合わせ先**

株式会社 **クローバー**



**0120-13-2111**

〒561-0807 大阪府豊中市原田中1-2-40  
TEL 06-6844-2111(代)  
ホームページ <http://www.cloverkey.co.jp/>

平素より格別のご愛顧を賜り、誠にありがとうございます。

さて、このたび弊社では、下記のブランクキー新番を発売する運びとなりました。

つきましては、ブランクキーカタログ貼り付け用図面を添付いたしますので、ご高覧の上恐れ入りますが、お手元のカタログ\*への貼り付けをお願いいたします。

ご不明な点などございましたら、ご遠慮なくお問い合わせください。

**\*貼り付け対象カタログ : BLUE LINE version2  
: BLUE LINE version3**

※上記以外のカタログは、貼り付けページがございません。  
別途保管いただきますようお願いいたします。

品番:CF-19

ブランド名:WEST

2020年8月5日(水)発売予定

商品情報	
材質/表面処理	真鍮/ニッケルメッキ
ブランド名	WEST
用途	玄関
鍵足寸法(L1)	29.9mm
鍵足幅(W)	7.90mm
鍵足厚み(T)	2.40mm
パイプへのセット	ストッパー合せ
使用する カッター・トレーサー	T/F 1
自社品番	CF-19
他社品番	F125・VD125

## CF-19

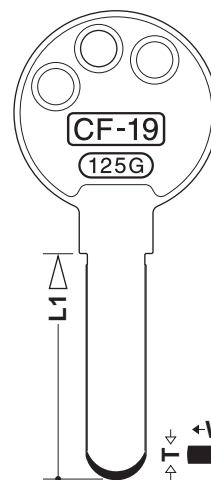

CF-19  
WEST

WEST



L1 29.9 W 7.90 T 2.40

他 F125・VD125	
C-37	
銘 WEST	
T/F 1	
	側面に丸みがあります

代用品番

C-37

株式会社 **クローバー**

↑貼り付けページ : 67 (version2)  
: 64 (version3)

CF-19	F125 VD125	WEST	67
-------	------------	------	----

↑貼り付けページ : N-14(version2)

CF-19	F125 VD125	WEST	64
-------	------------	------	----

↑貼り付けページ : N-11(version3)

### お問い合わせ先

株式会社 **クローバー**



0120-13-2111

〒561-0807 大阪府豊中市原田中1-2-40  
TEL 06-6844-2111(代)  
ホームページ <http://www.cloverkey.co.jp/>

平素より格別のご愛顧を賜り、誠にありがとうございます。

さて、このたび弊社では、下記のブランクキー新番を発売する運びとなりました。

つきましては、ブランクキーカタログ貼り付け用図面を添付いたしますので、ご高覧の上恐れ入りますが、お手元のカタログ\*への貼り付けをお願いいたします。

ご不明な点などございましたら、ご遠慮なくお問い合わせください。

**\*貼り付け対象カタログ : BLUE LINE version2  
: BLUE LINE version3**

※上記以外のカタログは、貼り付けページがございません。  
別途保管いただきますようお願いいたします。

**品番:CF-20**

**ブランド名:WEST**

**2020年8月5日(水) 発売予定**

商品情報	
材質/表面処理	真鍮/ニッケルメッキ
ブランド名	WEST
用途	玄関
鍵足寸法(L1)	29.9mm
鍵足幅(W)	8.00mm
鍵足厚み(T)	2.40mm
バイスへのセット	ストッパー合せ
使用する カッター・トレーサー	T/F 1
自社品番	CF-20
他社品番	F110・VD110

**CF-20**

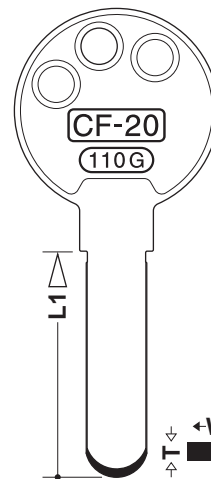

**CF-20**  
WEST

WEST



L1 29.9 W 8.00 T 2.40

他 F110・VD110	
C-23	
銘 WEST	
T/F 1	治具
	側面に丸みがある場合はCF-19にて 対応してください

代用品番

**C-23**

株式会社 **クローバー**

↑貼り付けページ : 67 (version2)  
: 64 (version3)

CF-20	F110 VD110	WEST	67
-------	------------	------	----

↑貼り付けページ : N-14(version2)

CF-20	F110 VD110	WEST	64
-------	------------	------	----

↑貼り付けページ : N-11(version3)

お問い合わせ先

株式会社 **クローバー**



0120-13-2111

〒561-0807 大阪府豊中市原田中1-2-40  
TEL 06-6844-2111(代)  
ホームページ <http://www.cloverkey.co.jp/>

平素より格別のご愛顧を賜り、誠にありがとうございます。

さて、このたび弊社では、下記のブランクキー新番を発売する運びとなりました。

つきましては、ブランクキーカタログ貼り付け用図面を添付いたしますので、ご高覧の上恐れ入りますが、お手元のカタログ\*への貼り付けをお願いいたします。

ご不明な点などございましたら、ご遠慮なくお問い合わせください。

**\*貼り付け対象カタログ : BLUE LINE version2  
: BLUE LINE version3**

※上記以外のカタログは、貼り付けページがございません。  
別途保管いただきますようお願いいたします。

**品番:CF-21**

**ブランド名:三和シャッター/SANWA**

**2020年8月5日(水)発売予定**

商品情報	
材質/表面処理	真鍮/ニッケルメッキ
ブランド名	三和シャッター/SANWA
用途	シャッター
鍵足寸法(L1)	18.7mm
鍵足幅(W)	7.50mm
鍵足厚み(T)	2.20mm
バイスへのセット	ストッパー合せ
使用する カッター・トレーサー	T/F 1
自社品番	CF-21
他社品番	F182・VD39

**CF-21**

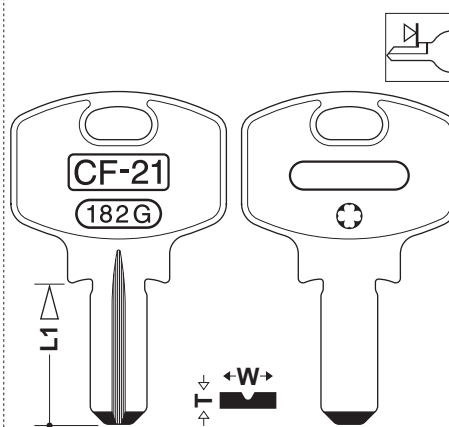

**CF-21**

三和シャッター  
/SANWA



L1 18.7 W 7.50 T 2.20

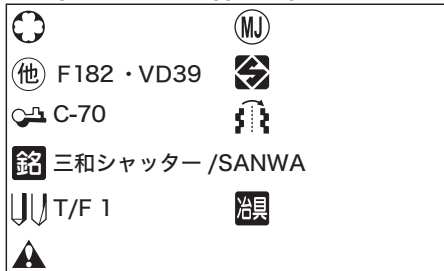

代用品番

**C-70**

株式会社 **クローバー**

↑貼り付けページ : 67 (version2)  
: 64 (version3)

CF-21	F182 VD39	三和シャッター /SANWA	67
-------	-----------	----------------	----

↑貼り付けページ : N-14(version2)

CF-21	F182 VD39	三和シャッター /SANWA	64
-------	-----------	----------------	----

↑貼り付けページ : N-11(version3)

**お問い合わせ先**

株式会社 **クローバー**



**0120-13-2111**

〒561-0807 大阪府豊中市原田中1-2-40  
TEL 06-6844-2111(代)  
ホームページ <http://www.cloverkey.co.jp/>

平素より格別のご愛顧を賜り、誠にありがとうございます。

さて、このたび弊社では、下記のブランクキー新番を発売する運びとなりました。

つきましては、ブランクキーカタログ貼り付け用図面を添付いたしますので、ご高覧の上恐れ入りますが、お手元のカタログ\*への貼り付けをお願いいたします。

ご不明な点などございましたら、ご遠慮なくお問い合わせください。

**\*貼り付け対象カタログ : BLUE LINE version2  
: BLUE LINE version3**

※上記以外のカタログは、貼り付けページがございません。  
別途保管いただきますようお願いいたします。

**品番:CF-22**

**ブランド名:LIXIL・TOSTEM**

**2020年8月5日(水)発売予定**

商品情報	
材質/表面処理	真鍮/ニッケルメッキ
ブランド名	LIXIL・TOSTEM
用途	玄関
鍵足寸法(L1)	33.8mm
鍵足幅(W)	8.00mm
鍵足厚み(T)	3.00mm
バイスへのセット	ストップパー合せ
使用する カッター・トレーサー	T/F 1・T/F 44
自社品番	CF-22
他社品番	F140・VD140

**CF-22**

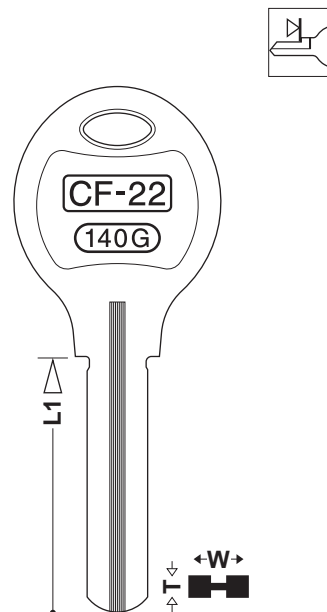

**CF-22**  
LIXIL・TOSTEM



L1 33.8 W 8.00T 3.00

他 F140・VD140	
C-56	
<b>銘</b> LIXIL・TOSTEM	
T/F 1・T/F 44	
	側面にディンプルが有る場合はカッター トレーサー T/F1 使用

代用品番

**C-56**

株式会社 **クローバー**

↑貼り付けページ : 67 (version2)  
: 65 (version3)

CF-22	F140 VD140	LIXIL・TOSTEM	67
-------	------------	--------------	----

↑貼り付けページ : N-14(version2)

CF-22	F140 VD140	LIXIL・TOSTEM	65
-------	------------	--------------	----

↑貼り付けページ : N-11(version3)

お問い合わせ先

株式会社 **クローバー**



0120-13-2111

〒561-0807 大阪府豊中市原田中1-2-40  
TEL 06-6844-2111(代)  
ホームページ <http://www.cloverkey.co.jp/>



平素より格別のご愛顧を賜り、誠にありがとうございます。

さて、このたび弊社では、下記のブランクキー新番を発売する運びとなりました。

つきましては、ブランクキーカタログ貼り付け用図面を添付いたしますので、ご高覧の上恐れ入りますが、お手元のカタログ\*への貼り付けをお願いいたします。

ご不明な点などございましたら、ご遠慮なくお問い合わせください。

**\*貼り付け対象カタログ : BLUE LINE version3**

**品番:CF-23**

**ブランド名:AGENT**

**2020年8月5日(水)発売予定**

※上記以外のカタログは、貼り付けページがございません。  
別途保管いただきますようお願いいたします。

商品情報	
材質/表面処理	真鍮/ニッケルメッキ
ブランド名	AGENT
用途	玄関
鍵足寸法(L1)	27.0mm
鍵足幅(W)	8.60mm
鍵足厚み(T)	2.40mm
バイスへのセット	ストッパー合せ
使用する カッター・トレーサー	T/F 1
自社品番	CF-23
他社品番	F122・VD122

## CF-23

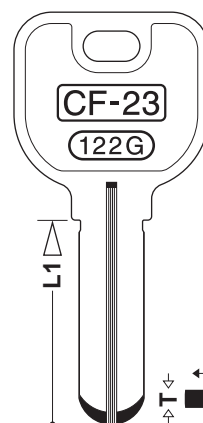

## CF-23

AGENT



L1 27.0      W 8.60 T 2.40

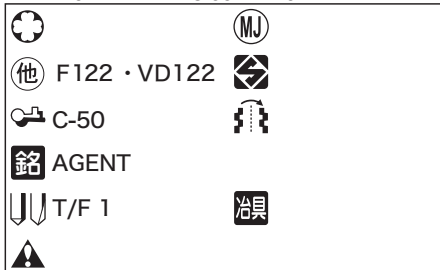

代用品番

C-50

株式会社 **クローバー**

↑貼り付けページ : 65

CF-23	F122 VD122	AGENT	65
-------	------------	-------	----

↑貼り付けページ : N-11

### お問い合わせ先

株式会社 **クローバー**



0120-13-2111

〒561-0807 大阪府豊中市原田中1-2-40  
TEL 06-6844-2111(代)  
ホームページ <http://www.cloverkey.co.jp/>



平素より格別のご愛顧を賜り、誠にありがとうございます。

さて、このたび弊社では、下記のブランクキー新番を発売する運びとなりました。

つきましては、ブランクキーカタログ貼り付け用図面を添付いたしますので、ご高覧の上  
恐れ入りますが、お手元のカタログ\*への貼り付けをお願いいたします。

ご不明な点などございましたら、ご遠慮なくお問い合わせください。

**\*貼り付け対象カタログ : BLUE LINE version3**

**品番:CF-24**

**ブランド名:WEST・YKK**

**2020年8月5日(水)発売予定**

※上記以外のカタログは、貼り付けページがございません。  
別途保管いただきますようお願いいたします。

商品情報	
材質/表面処理	真鍮/ニッケルメッキ
ブランド名	WEST・YKK
用途	玄関
鍵足寸法(L1)	23.0mm
鍵足幅(W)	8.00mm
鍵足厚み(T)	2.40mm
バイスへのセット	ストッパー合せ
使用する カッター・トレーサー	T/F 1
自社品番	CF-24
他社品番	F115・VD115

## CF-24

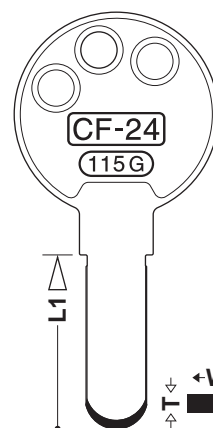

## CF-24

WEST・YKK



L1 23.0      W 8.00 T 2.40

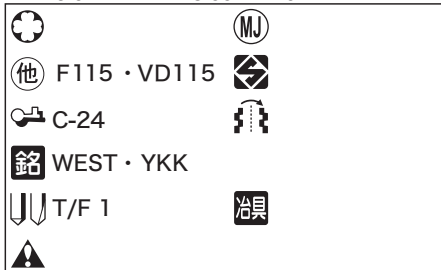

代用品番

C-24

株式会社 **クローバー**

↑貼り付けページ : 65

CF-24	F115 VD115	WEST・YKK	65
-------	------------	----------	----

↑貼り付けページ : N-11

### お問い合わせ先

株式会社 **クローバー**



0120-13-2111

〒561-0807 大阪府豊中市原田中1-2-40  
TEL 06-6844-2111(代)  
ホームページ <http://www.cloverkey.co.jp/>

平素より格別のご愛顧を賜り、誠にありがとうございます。

さて、このたび弊社では、下記のブランクキー新番を発売する運びとなりました。

つきましては、ブランクキーカタログ貼り付け用図面を添付いたしますので、ご高覧の上  
恐れ入りますが、お手元のカタログ\*への貼り付けをお願いいたします。

ご不明な点などございましたら、ご遠慮なくお問い合わせください。

**\*貼り付け対象カタログ : BLUE LINE version3**

※上記以外のカタログは、貼り付けページがございません。  
別途保管いただきますようお願いいたします。

**品番:CF-25**

**ブランド名:U-SHIN SHOWA**

**2020年8月5日(水) 発売予定**

商品情報	
材質/表面処理	真鍮/ニッケルメッキ
ブランド名	U-SHIN SHOWA
用途	玄関
鍵足寸法(L1)	33.0mm
鍵足幅(W)	8.10mm
鍵足厚み(T)	1.95mm
バイスへのセット	ストップパー合せ
使用する カッター・トレーサー	T/F 1
自社品番	CF-25
他社品番	F70・VD70

**CF-25**

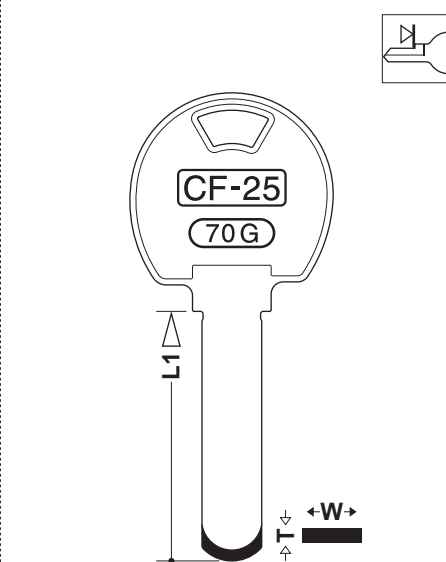

**CF-25**  
U-SHIN SHOWA

L1 33.0 W 8.10 T 1.95



代用品番

C-8

株式会社 **70-パー**

↑貼り付けページ : 65

CF-25	F70 VD70	U-SHIN SHOWA	65
-------	----------	--------------	----

↑貼り付けページ : N-11

お問い合わせ先

株式会社 **70-パー**



0120-13-2111

〒561-0807 大阪府豊中市原田中1-2-40  
TEL 06-6844-2111(代)  
ホームページ <http://www.cloverkey.co.jp/>